

# DMM.make

50インチ4Kディスプレイ DME-4K50D

取扱説明書  
保証書付き

このたびは、本製品をお買い上げいただき、まことにありがとうございます。  
取扱説明書をよくお読みのうえ、本製品を正しく安全にお使いください。

ご注意

本製品の持ち運びは2人以上で行ない、開梱、設置等の作業は3人以上で行なってください。  
付属のディスプレイスタンド以外を使用する場合は、弊社および販売店の指定の施工業者に設置を依頼してください。  
弊社は設置の不備による破損、落下、事故等の一切の責任を負いません。  
指定施工業者による設置以外でディスプレイスタンドを取り外してのご使用は製品保証の対象外となりますので、  
予めご了承ください。

## 使用上のお願い

- ・本製品は精密機器です。落としたり、ぶつけたり、強い衝撃を与えないでください。故障の原因になります。
  - ・開梱や持ち運び、設置は必ず2人以上で行なってください。落下やけがの原因になることがあります。
  - ・ディスプレイスタンドの取り付けは、指定の方法以外で行なわないでください。転倒や落下によるけがの原因になります。
  - ・本製品を不安定な場所に置かないでください。転倒や落下によるけがの原因になります。
  - ・万一、煙が出たり、異音やにおいがする場合は、電源を切り、すぐに使用を中止してください。火災や感電などの原因になります。
  - ・本製品の分解、改造、修理をしないでください。発熱、破損、発火、火傷や感電の原因になります。
  - ・本体内部には高電圧部分が数多くあり、触れると危険です。
  - ・ぬれた手で電源プラグの抜き差しをしないでください。感電の原因となります。
  - ・本製品を直射日光が当たる場所、炎天下の車内、暖房器具の近くなど高温な場所や加湿器の近くなどの多湿な場所に設置および放置しないでください。故障の原因となります。
  - ・コンセント、配線器具の定格を超えて使わないでください。発熱による火災の原因になります。
  - ・電源プラグは確実に差し込んでください。火災や感電の原因になります。
  - ・電源プラグ周りのほこりなどは定期的に取り除いてください。火災の原因になります。
  - ・本製品に水などの液体がかからないようにご注意ください。液体が本体内部に入ると火災や感電の原因になります。
  - ・同じ画面の表示を長時間続けると、表示面に黒いシミやムラ、焼き付きが発生する場合がありますのでご注意ください。
  - ・画面が暗すぎたり、明るすぎたりすると目に悪影響をおよぼすことがあります。状況に応じて画面の明るさを調整してください。
  - ・本体の動作に異常を感じた場合、すぐに電源プラグを抜き使用を中止し弊社サポートセンターまでご相談ください。
  - ・本機を医療機関に設置しないでください。医療機器の誤動作の原因となることがあります。
  - ・周囲に間隔を空けないで設置すると、通風孔がふさがり熱が内部にこもり、火災や故障の原因となります。周囲や壁から10cm以上の間隔を空けて設置してください。
- 湿気・ほこりの多いところ、油煙や水蒸気が当たるようなところに設置しないでください。火災、感電、変形などの原因となることがあります。
- ・乾電池の挿入向き誤ると、漏液、発熱、発火、破裂の原因となりますのでご注意ください。

## 付属品

- ・ディスプレイスタンド : 2個
- ・スタンド固定用ねじ : 4本
- ・リモコン : 1個
- ・リモコン用単4乾電池 (試供品) : 2本
- ・取扱説明書兼保証書(本書) : 1部

## ディスプレイスタンドの取り付け方法

- ① 本体を箱から取り出してください。
- ② 「ディスプレイスタンド」の向きを下記画像で確認した後、本体底面にあるねじ穴と「ディスプレイスタンド」のねじ穴を合わせてください。
- ③ 「スタンド固定用ねじ」を左右それぞれ2本ずつ、ドライバーなどでねじ穴にしっかりと固定してください。

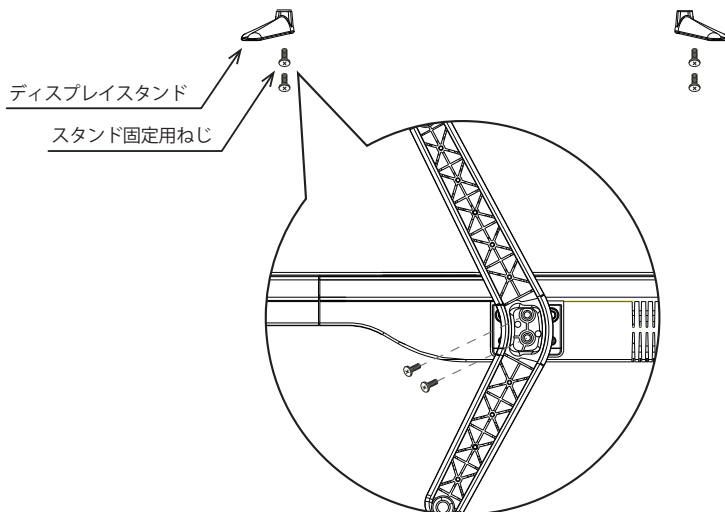
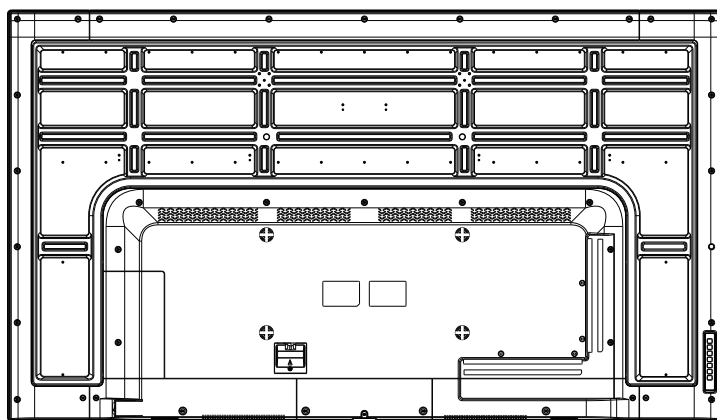

## 各部の名称

### 正面

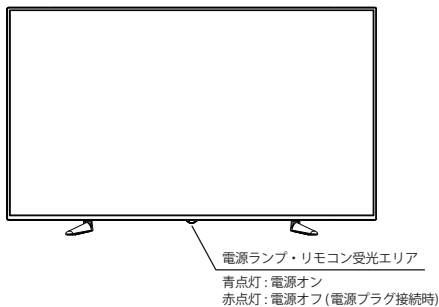

### 背面

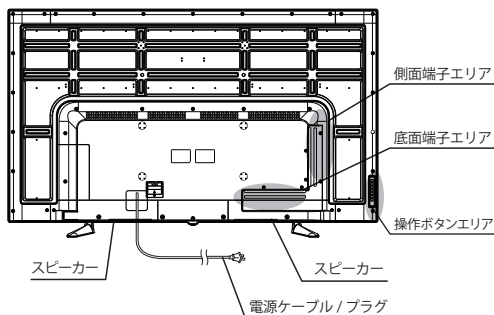

### 操作ボタンエリア

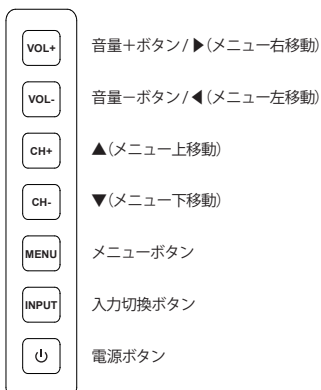

### 側面端子エリア

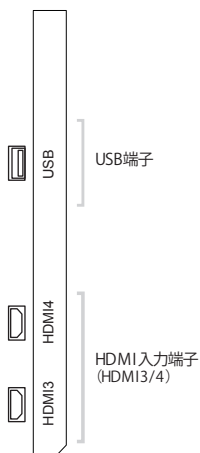

### 底面端子エリア

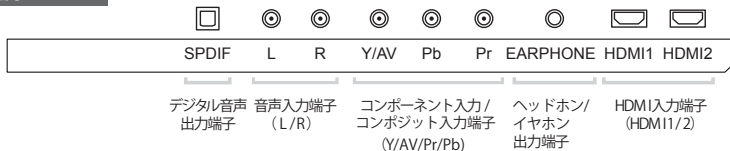

※4K 映像視聴の際は、4K 転送に適したケーブルをお使いください。また、全てのHDMI機器の動作を保証するものではありません。

※本製品は USB2.0 に対応しています。また、全てのUSB機器の動作を保証するものではありません。

※USB端子に機器を接続したり、USB 端子から機器を外すときは、本体の電源をオフにしてから行なってください。

## リモコンについて

※リモコン操作は、本体正面下の「リモコン受光部」へ向けて確実に行ってください。

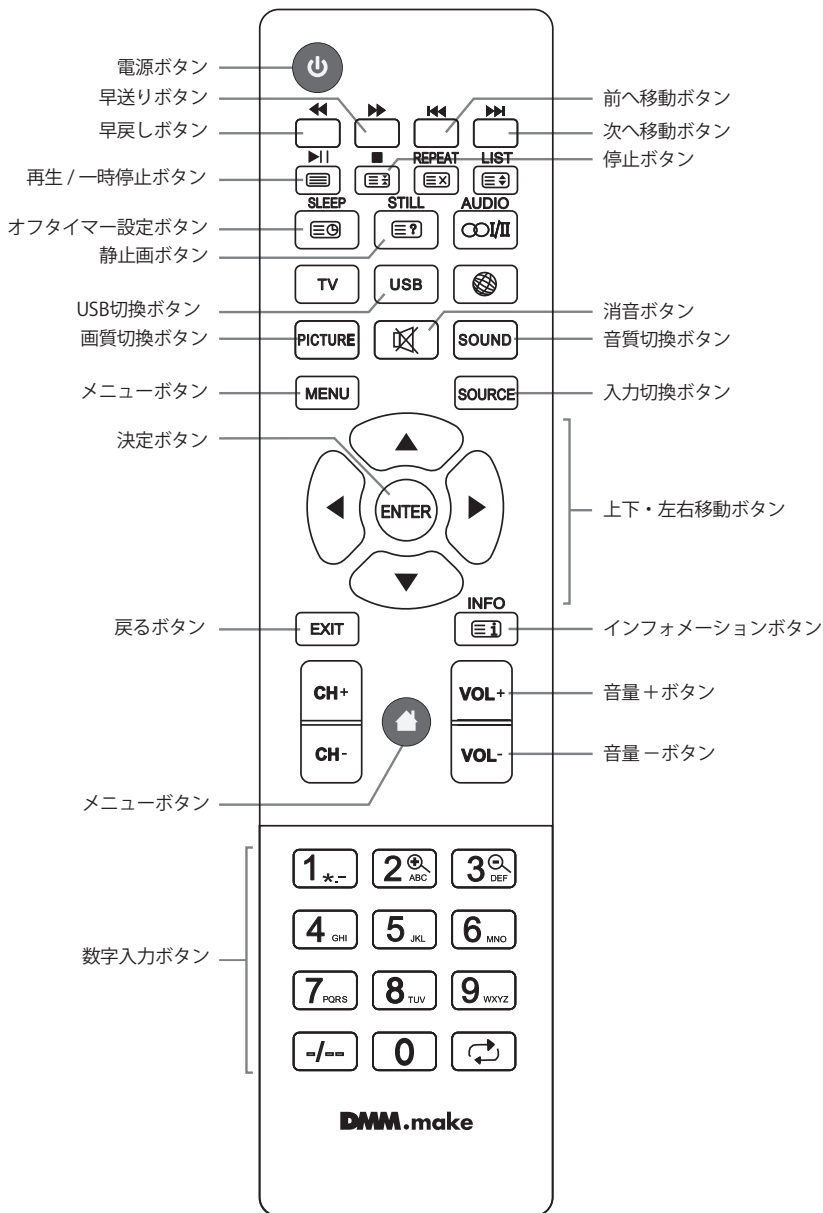

## 入力切替



リモコンの **SOURCE** ボタンを押すと、入力ソースを切り換えることができます。

リモコンの **▲**/**▼** ボタンもしくは、**SOURCE** ボタンで入力ソースのカーソルを移動し、**ENTER** で入力ソースの決定ができます。

**EXIT** で入力切替モードを終了します。

## メニュー操作

リモコンの **HOME** ボタンでメニュー選択画面が現れます。

メニューの選択

リモコンの **◀**/**▶** ボタンで項目を移動し、**▲**/**▼** ボタンでメニュー内容を選択できます。

**HOME** ボタンで「メニュー選択画面」を終了します。

<メニュー設定画面>

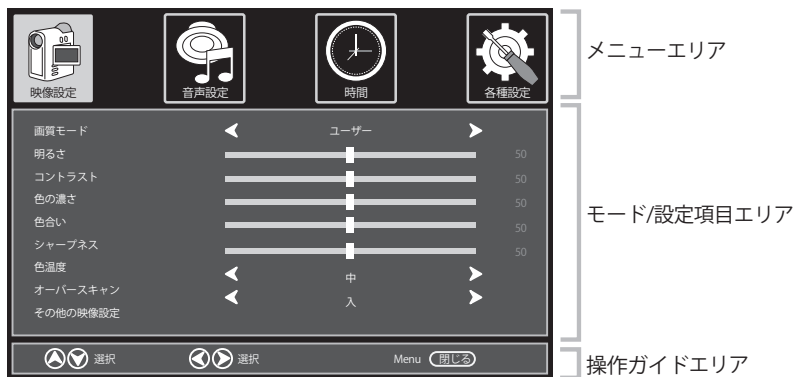

「メニュー設定画面」では以下の項目を操作できます。



**映像設定**  
ディスプレイの画質を選択、設定できます。



**音声設定**  
音質を選択、設定できます。



**時間**  
電源オフのタイマー設定ができます。







**各種設定**  
言語選択や初期化など、その他設定ができます。

## 映像設定

### 画質モード

- ・標準
- ・スーパー
- ・映画
- ・ユーザー
- ・省電力

特に「ユーザー」モードでは、画質の詳細な設定変更ができます。

リモコンの  /  ボタンで設定項目のカーソルを移動し、 /  ボタンで設定項目の内容を変更します。

 で選択内容を反映し、ひとつ前の選択項目に戻ります。

「映像設定」では以下の項目が変更できます。

- ・明るさ
- ・コントラスト
- ・色の濃さ
- ・色あい
- ・シャープネス
- ・色温度
- ・オーバースキャン
- ・画面サイズ切換
- ・ノイズ低減
- ・ダイナミックコントラスト
- ・HDMIモード





※ 各画質モードで設定変更できる項目が異なります。

## 音質設定

### 音声モード

- ・ノーマル
- ・ミュージック
- ・映画
- ・ユーザー

特に「ユーザー」モードでは、画質の詳細な設定変更ができます。

リモコンの  /  ボタンで設定項目のカーソルを移動し、 /  ボタンで設定項目の内容を変更します。

 で選択内容を反映し、ひとつ前の選択項目に戻ります。

「音声設定」では以下の項目が変更できます。

- ・低音
- ・高音
- ・バランス
- ・デジタル音声出力
- ・サラウンド

※ 各音質モードで設定変更できる項目が異なります。





## 時間

「オフタイマー」によって自動的に電源をオフにするまでの時間が設定できます。

タイマーは [切/5分/10分/15分/30分/60分/90分/120分/180分/240分]の10段階で設定できます。

## 各種設定

「各種設定」では、以下の項目が変更できます。

リモコンの  /  ボタンで設定項目のカーソルを移動し、 /  ボタンで設定項目の内容を変更します。

 で選択内容を反映し、ひとつ前の選択項目に戻ります。

- ・メニュー言語
- ・OSDタイムアウト
- ・無操作電源オフ
- ・ソフトウェア更新(USB)
- ・HDMI 4K

## USB ソースの選択と操作

入力ソースの選択で「USB機器」を選択すると、本製品背面のUSB端子に接続されたUSB機器内のデータファイルを選択・視聴できます。

### メディアの種類選択

リモコンの ◀▶ ボタンでカーソルを移動し、ENTER ボタンで入力ソースの決定ができます。

EXIT ボタンでメニューを終了します。



フォト  
画像データの選択ができます。  
※.jpg/.jpeg/.png など



ミュージック  
音楽データの選択ができます。  
※.mp3/.wav など



ムービー  
動画データの選択ができます。  
※.mp4/.mov/.avi/.flv など

※ ファイル形式によっては表示できない場合もあります。

メディアの種類を選ぶと、接続された USB 機器内にある、対応する形式のファイルにアクセスできます。



戻る  
ひとつ前の画面に戻ります。



C:  
USB端子に接続されたUSB機器を  
選択できます。

### 表示・再生中の操作

各データの表示・再生中にリモコンの ENTER ボタンを押すと「操作パネル」が現れます。

リモコンの ◀▶ ボタンでカーソルを移動し、ENTER ボタンで入力ソースの決定ができます。

EXIT ボタンで操作/パネルを閉じます。









### <操作/パネル表示時>





## I ファームウェア更新の方法について

ご用意いただくもの:PC、USBメモリ\*

- ① DMM.make DISPLAY 公式 Web サイト内に「最新ファームウェア」があるかを確認し、ある場合は最新の更新用ファイルをダウンロードしてください。
- ② データが何も入っていない状態の USB メモリ\*用を意し、ダウンロードしたファイルをその中に保存してください。  
※更新用ファイルはフォルダなどに入れず、USBメモリの直下（ルートフォルダ）に保存してください。  
※本製品はUSB2.0に対応しておりますが、全ての市販USBメモリでの動作を保証するものではありません。  
※「FAT32」でフォーマットしたUSBメモリを使用してください。
- ③ 本体背面のUSB 端子に、②で更新用ファイルを入れた USB メモリを挿し込みます。
- ④ リモコンの  ボタンを押して「メニュー選択画面」を表示します。
- ⑤ リモコンの  /  ボタンで「各種設定」に、 /  ボタンで「その他設定」に、カーソルをあわせ、 ボタンで選択します。
- ⑥ 確認画面で  /  ボタンでカーソルを「はい」にあわせ、 ボタンで選択します。
- ⑦ 更新の進捗が100%に達したら、電源プラグを抜き、次にUSBメモリを抜きます。  
※更新中に電源プラグやUSBメモリを抜かないでください。
- ⑧ 再度、電源プラグを挿し込み、電源をオンにして、正しく動作することをご確認ください

### I い。主な仕様

商品名	50インチ4Kディスプレイ DME-4K50D
対応言語	日本語、英語、フランス語、スペイン語
本体サイズ	約 695x1125x285mm(ディスプレイスタンド含む) 約 655x1125x65mm(本体のみ)
本体重量	約 13.1kg(ディスプレイスタンド含む) 約 12.8kg(本体のみ)
動作温度	5°C~35°C
動作湿度	20%~80%(結露なきこと)
スクリーンサイズ(ダイアゴナル)	50"
解像度	3840 × 2160 ドット
定格電圧	AC 100V~ 50/60Hz
待機電力	約0.4W
消費電力	130W
光源	LED
明るさ(通常)	300cd/m <sup>2</sup>
視野角(水平/垂直)	178°/178°
音声出力	7W×2
HDMI1~4入力端子	HDMI2.0(HDCP2.2対応)
音声出力端子	ステレオミニジャック
付属品	ディスプレイスタンド : 2個 スタンド固定用ねじ : 4本 リモコン : 1個 リモコン用単4乾電池(試供品) : 2本 取扱説明書兼保証書(本書) : 1部

### 本製品の廃棄について

本製品を廃棄する際は、下記にご注意、ご配慮ください。  
 ごみ廃棄場で処分されるごみの中に本製品を捨てないでください。  
 地方自治体の条例または、規則に従ってください。

## 保証規定

50インチ4Kディスプレイ DME-4K50D（以下、本製品）についての保証は、本保証書における条件に限定されるものとします。

合同会社DMM.com（以下、弊社）は、以下に定める通り本製品について通常の使用時において材質及び製造上の瑕疵がないことを、最初のエンドユーザーである購入者が販売店から購入した日より1年間(以下「保証期間」)保証します。但し、本保証書は、以下のいかなる場合においても適用されません。

- ・本保証書がない場合
- ・本保証書にご購入日、お名前、ご購入代理店の記入がない場合、または字句が改ざんされている場合
- ・ご購入後の輸送、移動、落下による故障及び損傷
- ・事故、乱用、誤使用、液体との接触、火事、地震または他の外的原因による損害
- ・他の機器との接続に起因する故障・損害
- ・消耗品についての損害、不具合
- ・特定の他社製品との相性問題
- ・弊社が定め、許可し、意図した使用方法以外で製品を動作させたことにより生じる損害、動作不具合
- ・弊社以外の者が行なったサービス（修理・改造等を含む）によって生じる損害、動作不具合
- ・弊社が指定した動作環境以外での損害、動作不具合
- ・本製品を分解された場合

万一、製品に瑕疵があり、かつ有効な請求が保証期間内に弊社になされた場合、弊社は法律が認める限りにおいて、以下のいずれかを行なうことができます。

- ・新品の部品あるいは性能および信頼性において新品と同等の再生部品を使用して無償にて修理させていただきます
- ・新品の製品に交換するか、性能および信頼性において新品と同等の再生製品に交換させていただきます
- ・製品代金の返金をさせていただきます

修理または交換された製品に対する保証期間は、元々の製品保証の残存期間または交換日より90日間のいずれか長い期間とします。製品が交換された場合、新しい製品がお客様の所有物となり、不具合製品または部品は弊社の所有物になるものとします。製品代金が返金される場合、返金対象製品は、弊社に返却され、弊社の所有物となるものとします。

法で最大認められる範囲内において、ここに示した本保証及びその救済方法は、唯一の保証であり、口頭、書面、法定、明示または黙示を問わず、その他すべての保証、救済、条件について代わるものです。適用される法律によって認められる場合、弊社は、特に一切の制定法上の、または黙示の保証をしないものとし、これには、商品性、特定目的適合性、隠れたあるいは潜在的欠陥に対する黙示の保証をしないことを含むものですが、これに限るものではありません。

弊社は、製品の使用が中断されず、またはエラーなく動作することを保証しません。また製品の使用に関する指示に従わないことに起因する損害に対して責任を負いません。

本保証書で認められることを除き、法によって最大認められる範囲内において、弊社は保証もしくは条件違反から生じる、いかなる法的論理に基づく直接、特別、間接、結果的損害に責任を負わないものとします。

取扱に関する注意事項・その他

本製品は5℃～35℃、湿度20%～80%の結露なき環境でお使いください。低温または高温によって製品が一時的に動作しなくなる場合があります。

- ・直射日光が当たる場所、水がかかる場所、火気の周辺、熱気がかもところでの使用はおやめください。故障や変形、感電の恐れがあります。

お問い合わせ先

製品に関するお問い合わせは、下記Emailアドレスまで氏名・製品名を記載のうえ、Emailにてご連絡ください。

DMM Distribution サポート窓口

Email アドレス: makesupport@mail.dmm.com

対応時間：平日（月～金）10時～18時

※土日祝日・当社指定休日を除く（当社指定休日は公式サイトにてお知らせします）

※電話での対応は行なっておりません

## 保証書

品名	50インチ4Kディスプレイ		
品番	DME-4K50D		
名前			
住所			

Emailアドレス

お買い上げ年月日	年	月	日	保証期間	1年
----------	---	---	---	------	----

販売店